



# LAUFWERKS- UND VERSCHLEISSTEILE

FÜR BAUMASCHINEN

**FOR THE  
BEST ON  
EARTH™**

# Inhalt

Willkommen bei Astrak	04	Laufwerke für Kompaktlader	25
Warum Astrak?	06	Laufwerke für Straßenfertiger und -fräsen	26
Unsere globale Reichweite	07	Laufwerke für Brecher und Siebanlagen	27
Gummiketten	08	Ersatzteile für Abbruchroboter	28
Gummipads	10	Laufwerke für Bohrgeräte	29
Stahlketten	12	Straßenpads	30
Dozer-Ketten	13	Unser Service	32
Kettengruppen und Bodenplatten	14	Unterstützung der Infrastruktur	34
Dozer-Umbausätze	15	Unterstützung von OEM-Herstellern	36
Leiträder, Laufrollen und Antriebsräder	16	Unterstützung für Marine- und Offshore-Anwendungen	38
Kettenspanner	17	Unterstützung der Verteidigung	39
Kettenführungen	18	Astrak-Portal	40
Fahrertriebe	19	Astrak ServiceLine	41
GET-Produkte	20	Astrak-App	42
Laufwerks-Schrauben & Zubehör	22		
Laufwerke für Minibagger	23		
Laufwerke für Kettendumper	24		

# Willkommen bei Astrak

Seit der Gründung unseres Unternehmens im Jahr 2003 hat sich unser Markt erheblich verändert.

Wir begannen mit einem einzigen Büro in Dänemark. Heute verfügen wir über acht Lagerstandorte in ganz Europa und beschäftigen mehr als 100 Mitarbeiter.

Eines hat sich jedoch nicht verändert: unsere Mission, durch die Bereitstellung hochwertiger Produkte mit einem hervorragenden Preis-Leistungs-Verhältnis und mit den kürzesten Lieferzeiten die Rentabilität unserer Kunden zu steigern. Wir entwickeln kundenorientierte Lösungen zur Optimierung der Maschinenverfügbarkeit und streben bei jeder unserer Transaktionen nach bester Qualität und Leistung.

Unsere Vision ist ganz einfach: Wir wollen der beste Anbieter von Laufwerksteilen in ganz Europa sein.



**Richard Paterson**  
Managing Director

*Retha*





Scannen Sie die in dieser Broschüre enthaltenen QR-Codes, um mehr über unsere Laufwerksprodukte zu erfahren.



# Warum Astrak?

Seit über 18 Jahren bedient Astrak Kunden aus einer Vielzahl von Branchen. Heute ist das Unternehmen ein angesehener marktführender Lieferant von Ersatz- und Verschleißteilen für Erdbewegungsmaschinen.

Wir zeichnen uns durch unsere Aufmerksamkeit für Details aus.

Astrak verfügt über umfassende Branchenkenntnisse und ist stets bestrebt, seinen Kunden innovative und effektive Produkte anzubieten. Wir kombinieren gesunden Menschenverstand mit kreativen Lösungen, um die sich ständig ändernden Anforderungen unserer Kunden zu erfüllen.

Unser Unternehmen, das sich mittlerweile über acht weltweite Standorte erstreckt, möchte die gesammelten Erfahrungen an seine Kunden weitergeben. Unser technisch geschultes und erfahrenes Personal steht Ihnen mit Rat und Tat zur Seite, um Ihnen die richtigen Produkte für Ihre Anforderungen bereitzustellen.

## Qualitätsgeprüfte Komponenten

Astrak lässt Sie nicht im Stich. Qualität steht bei uns an erster Stelle. Alle unsere Produkte werden in ISO 9001-zertifizierten Produktionsstätten mit strengen Qualitätskontrollverfahren hergestellt. Sie können sicher sein, dass unsere Teile auch in den anspruchsvollsten Umgebungen hervorragend funktionieren.

Durch ein sorgfältig abgestimmtes Programm zur Bestandskontrolle in Verbindung mit einem hochgradig organisierten Lager- und Logistiksystem stellt Astrak sicher, dass die von Ihnen benötigten Teile jederzeit am Lager verfügbar sind, um Maschinenausfälle auf ein Minimum zu reduzieren.

## Investitionen

Durch Schulungen und persönliche Entwicklungsprogramme entwickelt Astrak sein Team kontinuierlich weiter. Wir wissen, dass unsere Mitarbeiter unser wertvollstes Kapital sind. Unser Team arbeitet stets daran, unsere Produktpalette zu verbessern und zu erweitern, um unseren Kunden eine noch größere Auswahl und höchste Sicherheit zu bieten. Gleichzeitig verbessern wir unsere Einrichtungen und Prozesse kontinuierlich, um unsere Wachstumsziele zu erfüllen.

Auch unsere IT- und Kommunikationssysteme werden regelmäßig verbessert und aktualisiert, damit wir stets auf dem neuesten Stand der Technik sind. Durch Investitionen sichern wir nicht nur unsere eigene Zukunft, sondern auch die Zukunft unserer Kunden.

Astrak ist ein verlässlicher Partner, dem Sie vertrauen können.

# Unsere globale Reichweite

Astrak ist eindeutig ein global agierendes Unternehmen. Dank unseres starken Logistiknetzwerks und unserer internationalen Logistikpartner können wir Laufwerks- und Verschleißteilkomponenten auf sechs Kontinenten an fast jeden Ort liefern.

Trotz unserer internationalen Reichweite sind wir stolz darauf, jedem Kunden einen ganz persönlichen Service zu bieten.

Unser Team arbeitet eng mit jedem einzelnen Kunden zusammen und verfolgt einen lokalen Ansatz innerhalb unseres globalen Logistiknetzwerks.

Wir überwachen jede Phase des Transports, um die sichere Zustellung jeder Bestellung zu gewährleisten, ganz gleich, in welchen Teil der Welt sie geliefert werden soll.



Mit dem zunehmendem Wachstum unseres Unternehmens wird sich die globale Reichweite von Astrak noch weiter vergrößern.

# Gummiketten

Astrak begann 2003 mit dem Verkauf von Gummiketten. Inzwischen gelten wir als der führende Anbieter von Gummiketten in Europa.

Wir verfügen über ein umfangreiches Sortiment an Gummiketten in Breiten von 180 mm bis 800 mm und können alle Ihre Anforderungen schnell, effizient und kostengünstig erfüllen. Darüber hinaus bieten wir auch eine große Auswahl an Non-Marking-Gummiketten für Spezialanwendungen.

Unsere erweiterte Garantie auf Gummiketten ist die umfassendste ihrer Art auf dem Markt.

## TerraTrack Plus - Premium-Gummiketten

Unsere Premium-Serie TerraTrack Plus kombiniert die weltweit fortschrittlichsten Gummiketten-Technologien und integriert zahlreiche innovative Elemente, die sie zur neuen Messlatte im Gummikettenmarkt machen.

Jede unserer Gummiketten verfügt über gehärtete Stahlglieder, die durch endlos gewickelte Seile aus rostfreiem, hochfestem Stahl miteinander verbunden sind. Diese sind von einer fortschrittlichen, abriebfesten Gummikarkasse umgeben, die für erhöhte Haltbarkeit und Leistung sorgt.

Die innovativen, ineinandergreifenden Stahlglieder verhindern das Abspringen der Kette auch beim Einsatz auf anspruchsvollem Gelände. Die fortschrittliche



Konstruktion der Stahlglieder sorgt für eine bessere Laufruhe und bietet erhöhten Bedienerkomfort.

**TerraTrack**<sup>®</sup>  
Plus



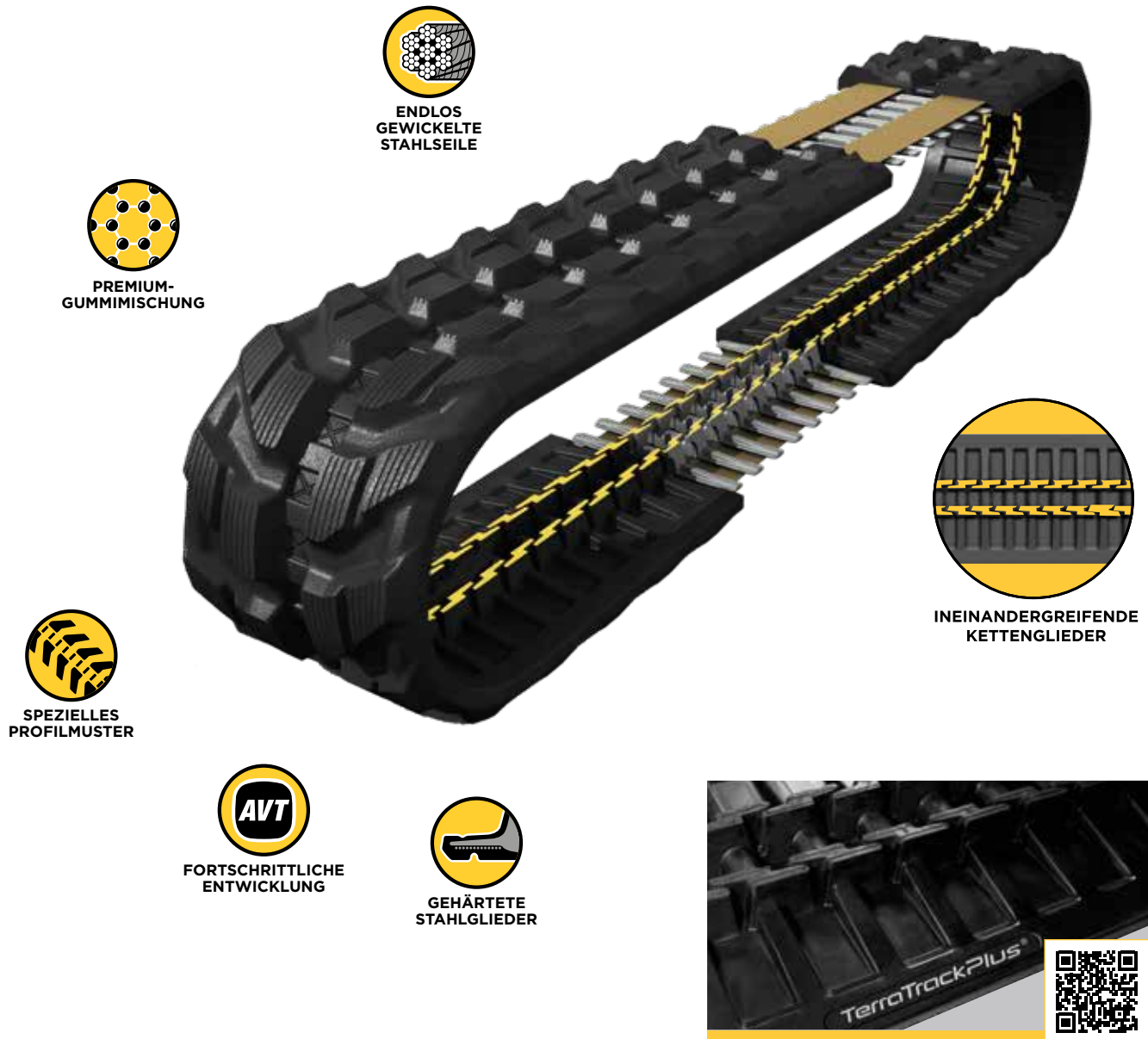

# Gummipads

Unsere DuraLine Plus-Gummipads wurden mit Blick auf Langlebigkeit und Montagefreundlichkeit entwickelt und produziert.

Das DuraLine Plus-Sortiment wird aus hochwertigem, abriebfestem Gummi mit modernsten Maschinen und fortschrittlichen Qualitätskontrollverfahren hergestellt. Es ist in drei Ausführungen und einer umfangreichen Auswahl an Größen erhältlich.

**Unabhängige Testergebnisse haben gezeigt, dass DuraLine Plus-Gummipads 52 % haltbarer sind als Standard-Gummipads.**

DuraLine Plus ist der bevorzugte Gummipad einiger der größten Bagger-OEMs der Welt. Neben den bei Herstellern weit verbreiteten Bolt-On- und Direct-to-Chain- oder Roadliner-Pads haben wir eine bewährte



Baureihe schnell montierbarer Clip-On-Gummipads entwickelt. Diese können in der Hälfte der Zeit herkömmlicher Pads auf vorhandene Stahlkettenplatten montiert werden, wodurch die Arbeitskosten minimiert und die Maschinenlaufzeit maximiert werden kann.

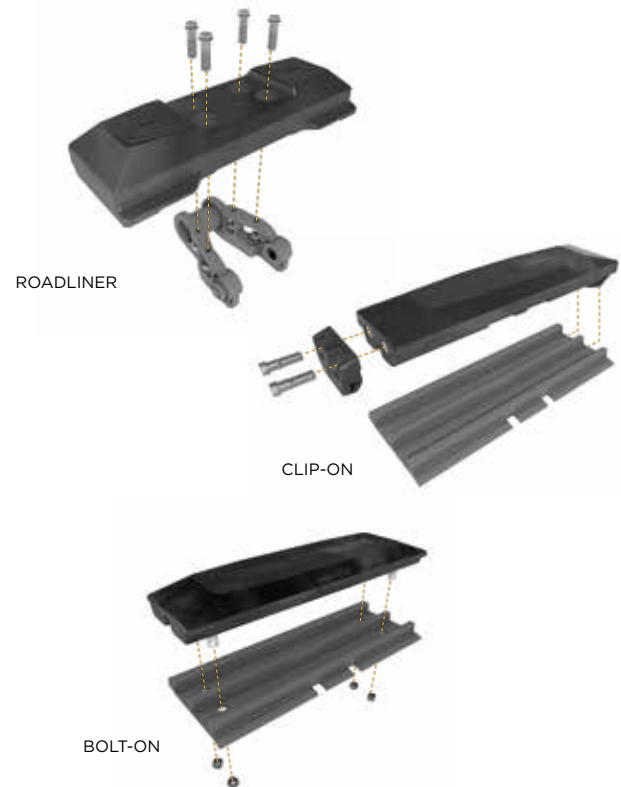

**DuraLine<sup>®</sup>**  
**PLUS**

## Roadliner

Der DuraLine Plus Roadliner-Pad ist ein kräftiger, einteilig vulkanisierter Pad, der direkt auf die Stahlkette geschraubt wird. Er ist ideal für Maschinen von 4 bis 26 Tonnen und eignet sich für eine Vielzahl von Anwendungen.

## Clip-on

Unser DuraLine Plus Clip-on-Pad wurde mit Blick auf eine lange Lebensdauer entwickelt. Dank einer festen Halterung auf der einen Seite und einer sicheren Klammer auf der anderen lässt sich dieser Pad sehr einfach montieren. Er wurde aufgrund der großen Nachfrage nach einem hochbelastbaren schnell montierbaren Pad entwickelt, mit dem Kettenbagger ohne Beschädigungsrisiko auf Fahrbahnen, Betonböden und anderen befestigten Oberflächen eingesetzt werden können.



## Bolt-on

Der DuraLine Plus Bolt-on-Pad ist eine hervorragende Lösung, um Maschinen mit Stahlketten für den zeitweisen Einsatz auf fertiggestellten Oberflächen mit Gummipads auszustatten. Dieser Pad ist in Breiten von 400 mm bis 600 mm erhältlich und eignet sich für Bagger von 4 bis 26 Tonnen.



**Michael Rose**

Head of Sales Deutschland



*Ich kann mit gutem Gewissen sagen, dass die DuraLine Plus-Gummipads die einzige wirkliche Alternative zu den marktführenden Markenpads in Erstausrüsterqualität sind.*

# Stahlketten

Wir bieten ein komplettes Sortiment an Laufwerksketten mit einer Teilung von 101 mm bis 260 mm für alle Arten von Baggern und kettenbetriebenen Maschinen an. Alle Stahlketten sind fettgeschmiert und abgedichtet, um ihre Lebensdauer zu verlängern. Polyurethandichtungen sorgen für einen geräuscharmen Betrieb und verhindern, dass abrasive Materialien in Bolzen und Buchsen gelangen, wodurch der Verschleiß deutlich reduziert wird.

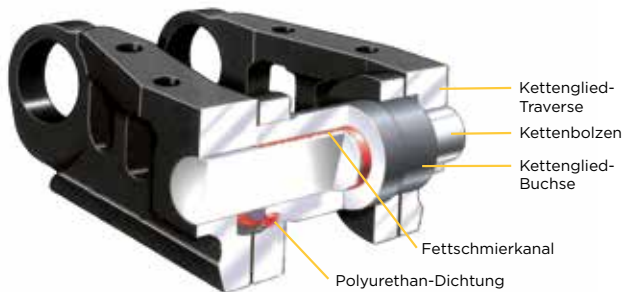

- Komplettes Sortiment von 101 mm bis 260 mm Teilung.
- Die Lebensdauer der Innenbuchsen ist im Vergleich zu trockenen Ketten ca. 20 % länger.
- Glieder aus wärmebehandeltem Borstahl, gehärtet auf 48-56RC bis zu 10 mm tief für eine höhere Verschleißfestigkeit.
- Alle Bolzen und Buchsen sind auf 55-60RC gehärtet.
- Für einige Modelle sind Schwerlastketten mit höheren Gliedern und größeren Buchsen erhältlich.

**DuraTrack®**

# Dozer-Ketten

Für Planierraupen und andere anspruchsvolle Anwendungen bieten wir eine Reihe hochwertiger, hochbelastbarer, abgedichteter und geschmierter Ketten (SALT) an, die mit Öl gefüllt sind, um die innere Reibung zwischen Bolzen und Buchse zu verringern und so die Lebensdauer zu verlängern.

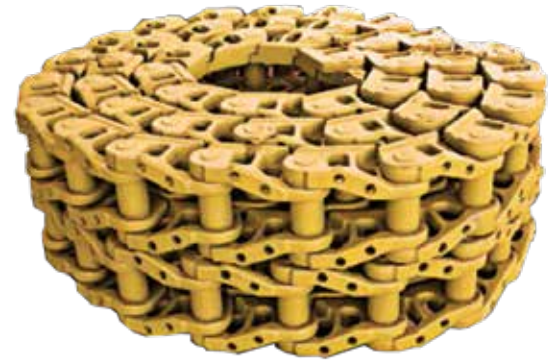
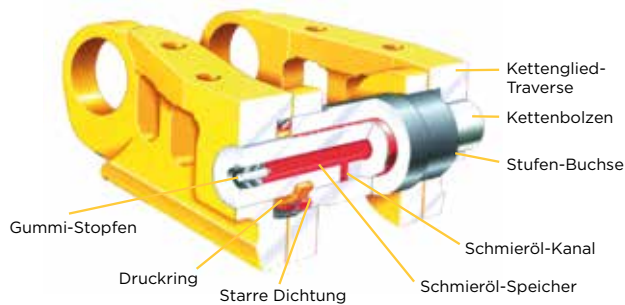

- Die Lebensdauer der Innenbuchsen wird im Vergleich zu gefetteten und abgedichteten Ketten um bis zu 50 % verlängert.
- Die Glieder sind aus wärmebehandeltem Borstahl, gehärtet auf 48-56RC, mit einer Tiefe von bis zu 13 mm für eine höhere Verschleißfestigkeit.
- Alle Bolzen und Buchsen sind auf 55-60RC gehärtet.
- Für einige Modelle sind Schwerlastketten mit höheren Gliedern und größeren Buchsen erhältlich.

**DuraTrack<sup>®</sup>**

MAXIMISING MACHINE UPTIME

# Kettengruppen und Bodenplatten

Die Komponenten unserer Kettengruppen werden in unseren qualitätskontrollierten Produktionsstätten aus den besten Materialien der Welt hergestellt, um höchste Passgenauigkeit und hervorragende Verschleißfestigkeit zu garantieren.

Ein komplettes Sortiment an 3-Steg-Bodenplatten für Bagger von 300 mm bis 1200 mm für alle Standard- und LGP-Anwendungen ist jederzeit verfügbar. Sondergrößen sind für kundenspezifische Anwendungen auf Anfrage erhältlich.

Für Planierraupen bieten wir ein komplettes Sortiment an 1-Steg-Bodenplatten in allen Standardbreiten von 560 mm bis 915 mm an, um allen Kundenanforderungen gerecht zu werden. Alle Bodenplatten für Planierraupen haben hochbelastbare Grundplatten, um die Lebensdauer zu erhöhen.



Astrak liefert auch komplett montierte Kettengruppen in frei konfigurierbaren Ketten-/Bodenplattenkonfigurationen, um Ihre Anforderungen zu erfüllen.



**DuraTrack®**

# Dozer-Umbausätze

Im Vergleich zu den DuraTrack SALT-Laufwerken von Astrak kann die Instandhaltung proprietärer Laufwerke wie Cat® SystemOne™ und Komatsu® PLUS teurer ausfallen.

## Astrak präsentiert seinen Laufwerk-Umrüstsatz

Das bewährte DuraTrack SALT-System hat sich unter ALLEN Bedingungen als zuverlässig erwiesen und unsere Umbausätze werden Ihrer Maschine neue Einsatzmöglichkeiten eröffnen.

Wir liefern alle Bauteile, die Sie für die Umrüstung benötigen, sowie eine umfassende schrittweise Anleitung, falls Sie den Umbau selbst durchführen möchten.

Natürlich übernehmen wir gern die gesamte Arbeit, während Sie sich darauf verlassen können, dass der Einbau nach dem höchstmöglichen Standard erfolgt und durch eine umfassende Garantie abgesichert ist. Der gesamte Prozess ist relativ unkompliziert und wird die Wirtschaftlichkeit Ihrer Maschine über ihre Lebensdauer

hinweg garantiert steigern, da weniger oder gar keine Reparaturkosten anfallen.

Wir sind davon überzeugt, dass unsere DuraTrack-Reihe die Leistung von Laufwerken anderer Hersteller erreicht oder übertrifft. Als Beweis dieser Überzeugung gewähren wir auf alle Komponenten unserer Umrüstsätze eine umfassende Garantie von drei Jahren / 3000 Stunden. Außerdem gewähren wir eine 12-monatige Garantie auf den Einbau, wenn wir den Umbausatz für Sie einbauen.



## DuraTrack®



**Joe Corrigan**

Technical Sales Manager



*Unsere Bulldozer-Umbausätze sind ein echter Renner auf dem Markt. Viele Anwender möchten jetzt ihre teuren patentierten Systeme durch unser bewährtes DuraTrack-System ersetzen.*



# Leiträder, Laufrollen und Antriebsräder

DuraTrack-Produkte werden mit engen Toleranzen hergestellt und entsprechen den OEM-Spezifikationen. Astrak hat eine große Auswahl an Leiträdern, Laufrollen, Antriebsrädern und Antriebssegmenten für die meisten Marken und Modelle von Baggern, Planierraupen, Brechern, Siebanlagen und anderen kettenbetriebenen Maschinen auf Lager.

Wir bieten eine Reihe von Leitradbaugruppen aus hochwertigem Gussstahl an, die komplett mit hochbelastbaren Dichtungsgruppen, Wellen und Halterungen geliefert werden. Unsere Trag- und Laufrollen sind außergewöhnlich leistungsfähig und verfügen über verstärkte Flansche und hochbelastbare Dichtungen, die für eine erhöhte Zuverlässigkeit sorgen.

Heavy-Duty-Antriebsräder bieten ein außergewöhnliches Preis-Leistungs-Verhältnis, da die äußeren Zahnprofile

auf mehr als 50RC induktionsgehärtet sind. Die Antriebssegmente sind ebenso strapazierfähig, da sie geschmiedet und durchgehärtet sind, um ihre Verschleißlebensdauer zu verlängern.



**DuraTrack®**



# Kettenspanner

Die korrekte Kettenspannung ist für eine lange Lebensdauer der Kette von entscheidender Bedeutung. Kettenspannvorrichtungen dämpfen Stöße ab und sorgen dafür, dass die Kette die richtige Spannung hat, damit die Leiträder und Kettensysteme länger halten.

Schwache oder gebrochene Federn und schlecht funktionierende Kettenspanner können zum Abspringen der Kette führen und die Lebensdauer von Ketten und Leiträdern verkürzen.



## *DuraTrack*<sup>®</sup>



Wir bieten ein umfangreiches Sortiment an Kettenspanneinheiten (Spiraldruckfedern) für viele gängige Baggermodelle auf dem Markt an.

Alle DuraTrack-Kettenspannvorrichtungen werden nach den strengsten Qualitätsstandards hergestellt und während des gesamten Herstellungsprozesses sorgfältig geprüft, damit die optimale Passgenauigkeit und Leistung jederzeit gewährleistet sind.

- Nach OEM-Spezifikation entwickelt und hergestellt.
- Vollständig getestet und geprüft, um eine korrekte Funktion und Leistung zu gewährleisten.
- Passend für viele Baggermodelle ab Lager lieferbar.

# Kettenführungen

Kettenführungen werden bei Routineinspektionen von Maschinen oft übersehen. Sie spielen jedoch eine entscheidende Rolle für die optimale Leistung Ihrer Maschinen.

Wie jedes Bauteil an einer Maschine können auch Kettenführungen Verschleiß und Abnutzung aufweisen. Wir empfehlen unseren Kunden daher, Kettenführungen in ihre routinemäßigen Maschineninspektionen einzubeziehen, um sicherzustellen, dass ihr Laufwerk die bestmögliche Leistung erbringt.

Eine verschlissene oder beschädigte Kettenführung kann zu Schäden an den Rollen oder Kettengliedern der Maschine führen.

Regelmäßige Inspektionen und Wartungen tragen dazu bei, die Lebensdauer Ihres Laufwerks zu verlängern,

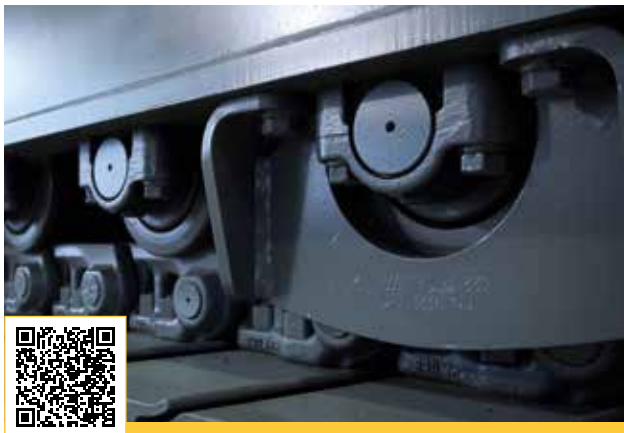

und senken die Betriebskosten, da die Maschine unterbrechungsfrei am Einsatzort betrieben werden kann.



**DuraTrack®**

# Fahrantriebe

Wir bieten ein umfangreiches Sortiment an Fahrantrieben (Fahrmotoren) in Erstausrüsterqualität für eine breite Palette von Baggern und anderen Kettengeräten von 1 bis 50 Tonnen an.

Viele unserer Antriebe werden von führenden OEM-Lieferanten wie Eaton, Doosan, Nabtesco, Brevini und Trasmittal Bonfiglioli hergestellt.

Durch unsere effiziente Lieferkette können wir eine große Auswahl an Fahrantrieben zu deutlich günstigeren Preisen anbieten als die bekannten Markenhersteller.

Jeder unserer Antriebe wird nach OEM-Spezifikation gefertigt sowie gründlich inspiziert und getestet, um die korrekte Funktion und Leistung zu gewährleisten. Unsere Fahrantriebe sind für eine Vielzahl von Baggern und anderen Kettenmaschinen ab Lager lieferbar.



- Erstausrüsterqualität für absolute Sicherheit.
- Garantiert kostengünstige Alternative zu Originalteilen.
- Die meisten Modelle sind ab Lager lieferbar.

# GET-Produkte

Als Ergänzung zu unserem umfangreichen Angebot an Laufwerksteilen für Bagger und Planiertrauben bietet Astrak ein wettbewerbsfähiges Sortiment an gängigen Baggerzähnen, Messerstählen und Unterschraubmessern für eine Vielzahl von Erdbewegungsmaschinen an.

## Baggerzähne

Das Programm umfasst mehrere Zahntypen, einschließlich Standard-Lang-, Spitz-, Fels- und HD-Zahnformen. Damit decken wir den Bedarf in den unterschiedlichsten Anwendungen auf allen Maschinentypen ab.

Die Baggerzähne und Adapter der CAT J-Serie sind für Bagger und Schaufellader bis zur 100T-Gewichtsklasse geeignet. Zusätzlich haben wir Zugriff auf zahlreiche weitere Zahnsysteme und Anschraubzähne.

## Unterschraubmesser

Unsere einfach oder doppelt gefasteten Unterschraubmesser sind für alle Marken von Planiertrauben, Radladern und Baggern erhältlich und bieten ein unschlagbares Preis-Leistungs-Verhältnis. Alle unsere Unterschraubmesser sind auf 500HB durchgehärtet, um auch in den anspruchsvollsten Umgebungen eine optimale Leistung zu gewährleisten. Auf Wunsch fertigen wir in unserer Servicewerkstatt maßgeschneiderte Messer und Schneiden nach Ihrer



Spezifikation an. Diese sind in Materialstärken von 12 mm bis 90 mm erhältlich.

## Messerstähle

Wir bieten rechteckige Verschleißstreifen und einseitig abgeschrägte Messerstähle von 8 mm bis 60 mm an, die zu den Schaufeln aller Bagger und Radlader passen.





Alle Profile werden aus europäischen Werken bezogen und sind auf 500HB durchgehärtet, um eine extreme Haltbarkeit bei den meisten abrasiven Anwendungen zu gewährleisten.

Die Profile können von unserem Team auf die gewünschte Länge zugeschnitten werden und wir können auch Komplettsätze mit Adaptern und Zähnen Ihrer Wahl liefern.

**Unser GeoTip-Katalog ist auf Anfrage erhältlich. Er enthält unser gesamtes Sortiment an GET-Produkten.**

**GeoTip®**

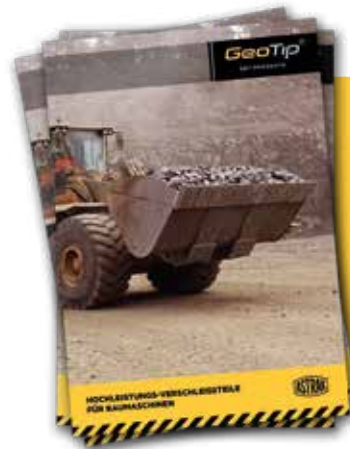
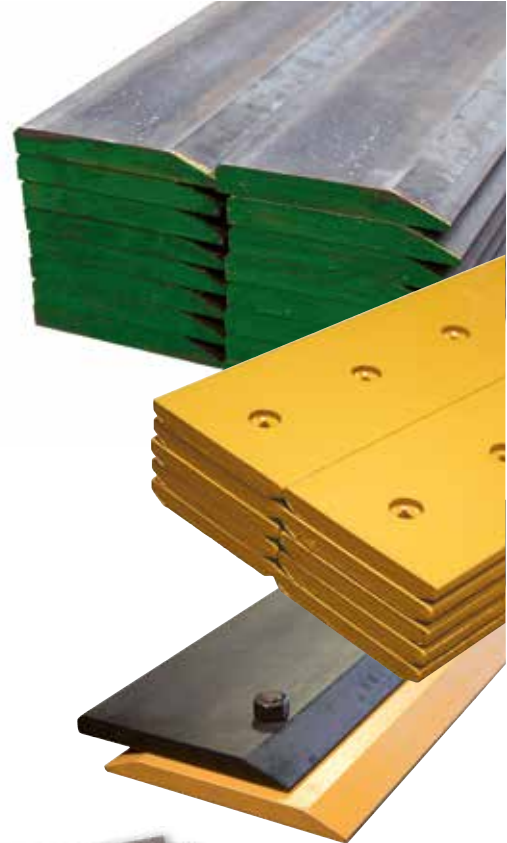

Scannen Sie den QR-Code, um Ihr Exemplar herunterzuladen.



# Laufwerks-Schrauben & Zubehör

Für unsere Laufwerksprodukte bieten wir auch eine große Auswahl an metrischen und zölligen Kettenmütern und -schrauben, Schrauben für Antriebsräder, Antriebsradsegmente und Laufrollen sowie gehärtete Unterlegscheiben an, die für viele Baumaschinen geeignet sind.

Alle Produkte sind für den sofortigen Versand verfügbar.



- Bei Kettenschrauben, Segmentschrauben und Endgliedschrauben handelt es sich um Schrauben der Festigkeitsklasse 12.9.
- Bei Schrauben für Antriebsräder und Laufrollen handelt es sich um Schrauben der Festigkeitsklasse 10.9.
- Aus legierten Stählen geschmiedet und nach OEM-Spezifikation wärmebehandelt.
- Ein Service für Sonderanfertigungen ist ebenfalls verfügbar. Bitte setzen Sie sich mit uns in Verbindung, um weitere Informationen zu erhalten.

# Laufwerke für Minibagger

Mini- und Midibagger sind heute die am häufigsten eingesetzten Baumaschinen.

Unsere Gummiketten und Laufwerkskomponenten für Minibagger von 0,8 bis 9T sind bei Betreibern sehr beliebt und stellen eine kostengünstige Option dar.

Das ProTrack-Programm umfasst Rollen, Leiträder und Antriebsräder sowie Stahl- und Gummiketten für alle typischen Maschinenmarken und -modelle.

Unsere Teile werden aus den hochwertigsten Materialien und mit den modernsten Anlagen hergestellt, um Passgenauigkeit und eine hervorragende Verschleißfestigkeit zu gewährleisten.

Wir unterstützen ein umfangreiches Angebot an neuen und älteren Maschinen der weltweit führenden Minibaggerhersteller.



**ProTrack®**

MAXIMISING MACHINE UPTIME

# Laufwerke für Kettendumper

Kettendumper sind für die Arbeit in rauen und unnachgiebigen Umgebungen unerlässlich. Diese bemerkenswerten Fahrzeuge sind für den Transport von Schüttgut bei Bauprojekten vorgesehen.



Gummikettendumper werden eingesetzt, wenn eine gleichmäßigere Gewichtsverteilung erforderlich ist. Die Ketten ermöglichen es dem Bediener, höhere Nutzlasten in Umgebungen zu transportieren, in denen es für Baufahrzeuge auf Rädern schwierig ist, eine ausreichende Traktion zu erzielen.

Astrak unterstützt die Betreiber dieser Maschinen durch die Bereitstellung hochwertiger Komponenten, um sicherzustellen, dass die Ausfallzeiten der Maschinen so gering wie möglich gehalten werden.

Wir bieten ein komplettes Sortiment an hochleistungsfähigen Gummiketten und eine Reihe von Laufwerksteilen an, darunter Leiträder, Laufrollen/Tragrollen und Antriebsräder für gängige Marken wie Morooka, Hitachi und Yanmar.





# Laufwerke für Kompaktlader

Kompaktlader sind in der Lage, sich auf der Stelle zu drehen, was sie zu extrem wendigen Fahrzeugen macht.

Sie sind perfekt für Anwendungen, bei denen ein kompakter, wendiger Lader benötigt wird.

Diese leistungsstarken Maschinen können mit vielen verschiedenen Anbaugeräten wie Brechwerkzeugen, Schaufelanbauten und Palettengabeln ausgestattet werden, was sie äußerst flexibel macht.

Kein Wunder, dass diese vielseitigen Maschinen überall gefragt sind.

Da die Ausfallzeiten dieser Maschinen so gering wie möglich gehalten werden müssen, hat Astrak viele Komponenten für Kompaktlader auf Lager, die für eine schnelle Lieferung an jeden Ort im Land bereitstehen.

Wir können schnell hochbelastbare Gummiketten, Rollen und Antriebsräder für eine breite Palette dieser Maschinen liefern.



# Laufwerke für Straßenfertiger und -fräsen

DuraLine ist das bevorzugte Produkt vieler führender Bauunternehmen in Europa.

Das DuraLine-Sortiment an Pads und Teilen für Straßenfertiger und -fräsen wurde speziell für die Anforderungen einer Branche entwickelt, in der Ausfallzeiten extrem kostspielig werden können. Unsere Pads sind in unterschiedlichen Größen, Materialoptionen und Montagearten erhältlich.

Das Sortiment umfasst EPS-, Gummi- und Polyurethan-Pads in Bolt-on-, Chain-on- und Clip-on-Ausführung. Zur Ergänzung des Sortiments haben wir auch Ketten, Stahlbodenplatten, Muttern und Schrauben auf Lager.

Unser technisches Team kann Sie beraten, welche Komponenten für Ihre Anwendung und Umgebung am besten geeignet sind.

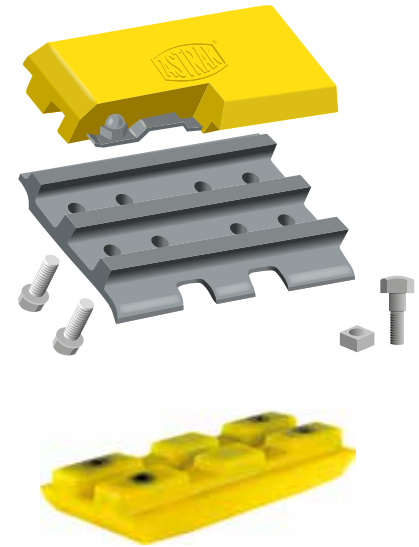

**DuraLine®**



# Laufwerke für Brecher und Siebanlagen

Wir unterstützen zahlreiche Marken und Modelle von Brechern und Siebmaschinen, die in der Rohstoff-, Abbruch-, Recycling- und Bergbauindustrie eingesetzt werden.

Das Expertenwissen unseres Teams und unser umfangreiches Ersatzteilsortiment macht Astrak in ganz Europa zur ersten Wahl der Branche.

Wir verfügen über einen reichen Erfahrungsschatz im Bereich Kettenlaufwerke und bieten eine umfassende Produktpalette zur Unterstützung der meisten mobilen Brecher und Siebanlagen sowie für Stapel-, Verlade- und Häcksleranlagen an.

Unser Sortiment umfasst Ketten, Kettengruppen, Gliederreparatursätze, Gummipads, Antriebsräder, Trag- und Laufrollen, Leiträder, Fahrantriebe, Motoren und Steuerungsventile.



## Ersatzteile für Abbruchroboter

Unsere DuraLine XD-Gummipads für Abbruchroboter wurden mit Blick auf extreme Haltbarkeit, harte Arbeitszyklen und einfache Montage entwickelt und produziert.

Alle Teile dieser hochmodernen Maschinen müssen einwandfrei funktionieren, besonders wenn sie bis an ihre Grenzen belastet werden. Bei der Verwendung von minderwertigen Ersatzteilen kann es zu kostspieligen, doch vermeidbaren Ausfallzeiten kommen.

DuraLine XD-Pads sind in einer Vielzahl von Ausführungen/Größen erhältlich und werden in den spezialisierten Produktionsstätten von Astrak aus hochwertigem und abriebfestem Gummi mit modernsten Anlagen und Qualitätskontrollverfahren der nächsten Generation hergestellt.



Unsere DuraLine- und DuraLine Plus-Gummipads für kettenbetriebene Maschinen wurden in Zusammenarbeit mit führenden OEMs entwickelt und sind die erste Wahl vieler Betreiber in ganz Europa. Sie haben den Qualitätsstandard in der gesamten Bauindustrie neu definiert.

Wir liefern auch hochbelastbare Gummiketten für viele Roboter-Maschinen von Herstellern wie Brokk®, Husqvarna® und McConnel für ihre Robo-Cut- und Robo-Flail-Maschinen.



**DuraLine<sup>®</sup>**  
**XD**

# Laufwerke für Bohrgeräte

Richtbohr- und grabenlose Bauverfahren werden weltweit immer häufiger eingesetzt, besonders in der Gas-, Wasser-, Telekommunikations-, Transport- und Stromerzeugungsindustrie.

Horizontale Richtbohrgeräte ermöglichen die Installation von Rohren und Kanälen mit kleinem bis mittlerem Durchmesser und geradem oder gekrümmtem Verlauf unter der Erde. Die Arbeit muss mit minimalen Störungen ausgeführt werden, um die Kosten möglichst gering zu halten.

Vertikalbohrgeräte auf Kettenlaufwerken werden häufig bei geotechnischen Untersuchungen, Rammarbeiten, Wasserbrunnenbohrungen und in der Geothermie eingesetzt.

Da die Betreiber von Bohranlagen oft nachts unter

schwierigen Bedingungen arbeiten, können sie sich keine Ausfallzeiten leisten. Deshalb verwenden Unternehmen in ganz Europa die hochwertigen und langlebigen Laufwerksteile von Astrak, um kostspielige, ungeplante Ausfälle zu vermeiden.

Doch das ist noch nicht alles. Astrak unterstützt Besitzer und Betreiber von Bohrgeräten bei der Auswahl des am besten geeigneten Laufwerks für die jeweilige Aufgabe.

Wir unterstützen derzeit eine breite Palette von Bohrgeräten führender Hersteller wie Ditch Witch, Toro, Astec, Pride und Vermeer.

Ob Stahlketten für allgemeine Arbeiten oder Gummipads und Gummiketten für Einsätze auf der Straße, wir wissen genau, worauf es ankommt.



# Straßenpads

Astrak verfügt über einzigartige und umfassende Erfahrung in der Herstellung von Gummikomponenten für Baumaschinen, die bei den härtesten Anwendungen in der Welt zum Einsatz kommen. Diese Erfahrung ist in die Entwicklung der DuraLine SP-Reihe von Straßenpads für Baggerlader/Heckbagger eingeflossen.

Das erweiterte Sortiment wird in derselben Fertigung wie unsere branchenführenden DuraLine Plus-Gummipads hergestellt. Unser Team hat dieses Know-how nun auch für Baggerlader angewandt, um sicherzustellen, dass die Stützfüße Ihres Baggers auch in den härtesten Arbeitsumgebungen einen stabilen Stand haben.

Unsere Straßenpads verleihen Ihrer Maschine nicht nur die dringend benötigte Stabilität, sondern schützen auch

vor Schäden an fertigen Oberflächen wie Asphaltstraßen und Gehwegen durch Bagger und schweres Gerät, damit keine teuren Reparaturen anfallen.



**DuraLine<sup>®</sup>**  
**SP**

**ASTRAK  
SERVICE  
& SUPPORT**

# Unser Service

Astrak hat nicht nur ein konkurrenzloses Sortiment an Laufwerksteilen und Verschleißartikeln auf Lager, sondern bietet auch einen kompletten Reparatur- und Montageservice für Laufwerke an.

Unser qualifiziertes Team von Servicetechnikern kann Sie sachkundig beraten und Ihnen genau sagen, was Ihre Maschine braucht, um wieder optimale Leistungen zu erzielen. Wir werden in kürzester Zeit auf Ihre Anforderungen eingehen, damit Sie wertvolle Zeit sparen.

Wir bieten auch ein landesweites Service- und

Austauschprogramm für eine Vielzahl von Ketten und Pad-Konfigurationen an. Dieser Service ist eine kostengünstige Lösung zur Minimierung von Maschinenstillstandzeiten.

In unserer Werkstatt können wir unterschiedliche Ketten und Pad-Konfigurationen genau nach Ihren Vorgaben fertigen und direkt an Ihren Standort liefern.

In Übereinstimmung mit unseren ökologischen Werten bieten wir auch ein nachhaltiges Gummiketten-Recyclingprogramm an.





*Astrak hat nicht nur ein konkurrenzloses Sortiment an Laufwerksteilen und Verschleißartikeln auf Lager, sondern bietet auch einen kompletten Reparatur- und Montageservice für Laufwerke an.*



### Inspektionen vor Ort

Das hochqualifizierte Beraterteam von Astrak kann Ihnen genau sagen, was Ihre Maschine benötigt, damit Sie sie in kürzester Zeit wieder in Betrieb nehmen und effektiv mit ihr arbeiten können.

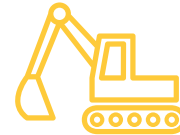

### Austausch von Kettengruppen

Astrak bietet ein landesweites Service- und Austauschprogramm für eine Vielzahl von Ketten und Pad-Konfigurationen an. Dieser Service ist eine kostengünstige Lösung zur Minimierung von Maschinenstillstandzeiten.



### Vor-Ort-Montageservice

Astrak bietet einen umfassenden Vor-Ort-Reparatur- und Montageservice für Laufwerke an. Unsere geschulten Monteure stehen Ihnen zur Verfügung, um die Arbeit zu einem für Sie günstigen Zeitpunkt und an einem Ort auszuführen, der Ihren Bedürfnissen entspricht.



### Werkstatt-Einrichtungen

Unser professionelles Team von Werkstatttechnikern kann Ihre Reparatur- oder Serviceanforderung in kürzester Zeit planen und bearbeiten, um kostspielige Ausfallzeiten zu vermeiden.

# Unterstützung der Infrastruktur

Schätzungen zufolge werden jedes Jahr weltweit Infrastrukturinvestitionen in Höhe von 4,5 Billionen Dollar benötigt. Diese Zahl wird im nächsten Jahrzehnt noch deutlich ansteigen.

Jede Stunde Maschinenstillstand führt zu Produktivitätsverlusten, zum Überschreiten von Fristen und vor allem zu Gewinneinbußen. Der erste Schritt zur Verringerung von Maschinenstillständen ist die Zusammenarbeit mit einem Anbieter von Verschleißteilen, auf den Sie sich verlassen können.

Defekte Geräte sind eine häufige Ursache von Stillstandzeiten. Die ordnungsgemäße Wartung und

Reparatur von Anlagen nach einem proaktiven bzw. präventiven Zeitplan ist entscheidend, um den Betrieb aufrechtzuerhalten.

Astrak möchte Betreibern, die an Infrastrukturprojekten wie dem Bau von Straßen, Abwasserkanälen, Eisenbahnen, Kraftwerken und Anlagen für erneuerbare Energien beteiligt sind und bei denen Kettenmaschinen zum Einsatz kommen, qualitativ hochwertige Laufwerks- und Verschleißteillösungen zur Verfügung stellen.

Partnerschaften sind der beste Weg, um Ihr Unternehmen vor kostspieligen Ausfallzeiten zu schützen.



### Landwirtschaft

Die Landwirtschaft spielt weltweit eine immer bedeutendere Rolle. Unsere Laufwerkskomponenten unterstützen eine Vielzahl landwirtschaftlicher Prozesse und sorgen dafür, dass die Infrastruktur jederzeit auf dem neuesten Stand ist.



### Rohstoffe

Unsere Verschleißteillösungen umfassen hochbelastbare Laufwerksteile und GET-Produkte für Bagger, Planierraupen, Brecher, Sieb- und Förderanlagen, die dafür sorgen, dass Ihre Maschine in Betrieb bleibt.



### Bauwesen

Wir unterstützen Bauprojekte wie Straßenbau, Tunnelbau, den Bau von Krankenhäusern, Wasserkraftwerken, Brücken und Windparks sowie eine Vielzahl anderer Versorgungsleistungen.



### Abbruch

Unser breites Sortiment an Verschleißteilen für Abbruchanwendungen sorgt dafür, dass Ihre Maschinen effektiver, sicherer und länger arbeiten. Wir maximieren Ihre Produktivität mit Teilen, auf die Sie sich verlassen können.



### Forstwirtschaft

Wenn Sie abseits der ausgetretenen Pfade arbeiten, können Sie sich keine kostspieligen Ausfallzeiten und Pannen leisten. Unsere Verschleißteile reduzieren das Ausfallrisiko Ihrer Maschine auf ein Minimum.



### Abfallwirtschaft

Von Baggerzähnen bis hin zu maßgeschneiderten Verschleißplatten – unser breites Sortiment an hochleistungsfähigen Verschleißteilen für Recycling-Anwendungen sorgt dafür, dass Ihre Maschinen länger und effektiver arbeiten.



# Unterstützung von OEM-Herstellern

Astrak arbeitet mit zahlreichen globalen OEM-Herstellern in unterschiedlichen Produktbereichen zusammen, darunter Gummipads, Gummiketten, Kettengruppen, Lauf- und Stützrollen, Leiträder, Antriebsräder und Fahrtriebe.

Wir wissen, dass die anspruchsvollen Maschinenkäufer auf dem hart umkämpften Markt von heute nach immer anspruchsvolleren Lösungen suchen. Da alle unsere Produkte in ISO 9001-zertifizierten Produktionsstätten mit strengen Qualitätskontrollverfahren hergestellt werden, können sich Hersteller darauf verlassen, dass unsere Teile auch in den anspruchsvollsten Umgebungen hervorragend funktionieren.

Astrak versteht, wie schwierig es ist, präzise Vorhersagen zur Maschinenproduktion zu treffen. Wir haben eine Abteilung, die sich der Unterstützung dieses Kanals widmet und uns in die Lage versetzt, die von Herstellern benötigten Laufwerkskomponenten zu entwerfen, herzustellen, auf Lager zu halten und zu vertreiben.

Unsere Agilität in der Lieferkette stellt sicher, dass wir auch kurzfristige Produktionstermine einhalten können.

Unser Team arbeitet ständig an der Verbesserung unserer Produktpalette, unserer Einrichtungen und unserer Prozesse, um sicherzustellen, dass wir jederzeit auf dem neuesten Stand der Technik sind und Herstellern noch mehr Auswahl und Sicherheit bieten können.





## Greg Paterson

OEM Sales Director



*Wir stellen immer wieder unter Beweis, dass unser Produkt-Know-how und unsere agile Lieferkette OEMs effektiv dabei unterstützen, die individuellen Wünsche von Maschinenkäufern erfüllen zu können.*



# Unterstützung für Marine- und Offshore-Anwendungen

Astrak ist einer der führenden Lieferanten von Ketten-Komponenten für Offshore-Kabelspanner.

Maschinen, die bei Offshore-Arbeiten eingesetzt werden, müssen sich in einer der aggressivsten und schwierigsten Umgebungen der Welt behaupten.

Durch die Zusammenarbeit mit Astrak können Sie sicherstellen, dass Sie von der Konzeption bis zur Lieferung und Installation eines Weltklasseprodukts einen verlässlichen Partner an Ihrer Seite haben.

Kettenbetriebene Kabelspannvorrichtungen enthalten viele der Schlüsselkomponenten, die zu den grundlegenden Bestandteilen des Produktsortiments von Astrak gehören. Ketten (entweder mit Öl und/oder Fett geschmiert), Führungsrollen, Antriebsradbaugruppen, Leiträder, Spannvorrichtungen, Bodenplatten und natürlich das zur Installation benötigte Zubehör.



Astrak kann die Spezifikation und Lieferung von hydraulischen Getrieben unterstützen, die durch hydraulische und elektrische Versorgungen angetrieben werden, um eine lange Lebensdauer zu gewährleisten und die Installation auf engstem Raum zu ermöglichen.

Dank unserer umfangreichen Erfahrung mit Gummi- und Polyurethan-Pads können wir in Zusammenarbeit mit unseren Kunden eine maßgeschneiderte Lösung in diesen beiden Materialien anbieten.

Sprechen Sie mit Astrak, wir machen die Konstruktion und Herstellung von Spannvorrichtungen entspannter.



# Unterstützung der Verteidigung

Die Verteidigungsbranche spielt eine entscheidende Rolle bei der Wahrung der nationalen Sicherheit, der Unterstützung der internationalen Stabilität, der Schaffung von wirtschaftlichem Wohlstand und der effektiven Reaktion auf Krisen.

Im europäischen Verteidigungssektor gilt es als anerkannte Tatsache, dass die Bereitstellung militärischer Spezialausrüstung sowohl für die Sicherheit als auch für den Wiederaufbau der Infrastruktur entscheidend ist.

Astrak kann auf eine lange Tradition als Anbieter hochwertiger Laufwerke und Verschleißteile für den europäischen Zivilmarkt zurückblicken. Dies macht uns zu einem idealen Partner für die Verteidigungsbranche. Unser Team ist mit den Anforderungen militärischer Kettenfahrzeuge vertraut und unser Sortiment an

Laufwerksteilen leistet in allen anspruchsvollen Umgebungen der Welt hervorragende Arbeit.

Wir können in kürzester Zeit eine Vielzahl von Spezialkomponenten für militärische Kettenmaschinen und gepanzerte Kampffahrzeuge liefern.

Astrak hat ein robustes Lieferketten- und Logistiknetzwerk entwickelt, das schnell auf die Anforderungen vieler NATO-Mitgliedsstaaten reagieren kann. Wir können in jeder Hinsicht innerhalb etablierter militärischer und staatlicher Beschaffungsrahmen arbeiten.

Wir entwickeln unsere Kapazität in diesem Bereich ständig weiter, um die Bedürfnisse des Militärs auch in Zukunft erfüllen zu können.



# Astrak-App

POWERED BY  
SMARTPART

- Android und iOS Apps verfügbar.
- Automatisch alle aktiven Aufträge rund um die Uhr verfolgen.
- Genaue Lieferzeiten erhalten.
- Bestellhistorie einsehen.
- Antworten auf häufig gestellte Fragen finden.
- Unterstützt mehrere Benutzer.

Die Einführung intelligenter digitaler Technologie ist ein entscheidender Schritt, durch den wir unsere Kunden bei der Maximierung ihrer Rentabilität unterstützen wollen, indem wir ihnen den sofortigen Zugriff auf wichtige Informationen ermöglichen.

Mit der ersten Generation unserer mobilen App können Kunden den Verlauf ihrer Bestellung von der Kommissionierung bis zur endgültigen Lieferung schnell und einfach von jedem Ort aus verfolgen.



Die App ermöglicht es Kunden außerdem, über ihr Astrak-Konto schnell auf ihre Bestellhistorie zuzugreifen und Antworten auf einige häufig gestellte Fragen zu erhalten.

Wir werden unsere App kontinuierlich weiterentwickeln und ihr weitere Funktionen und Ressourcen hinzufügen, die unsere Kunden bei der Minimierung ihrer Maschinenausfallzeiten unterstützen.



# Astrak-Portal

Das SmartPart-Portal von Astrak wurde entwickelt, um die Bedürfnisse unserer Flotten-, Depot- und Händlerkunden zu erfüllen.

Dank des intelligenten Teilereferenzsystems SmartPart von Astrak wird das Portal unseren gesamten Katalog an Laufwerks- und Verschleißteilen enthalten. Das Portal ist für registrierte Benutzer rund um die Uhr zugänglich, unabhängig davon, wo auf der Welt sie sich befinden.

Benutzer können Details zu den Anforderungen ihrer Flotte hinzufügen, um geeignete Komponenten zu identifizieren und Bestellungen für den Versand am selben Tag aufzugeben.

Um die Verwaltung zu vereinfachen, können die Bestellhistorie und Rechnungskopien einfach über das Bedienfeld des Kontos abgerufen werden.



POWERED BY  
**SMARTPART**

Das Portal wird kontinuierlich weiterentwickelt, um den sich ändernden Bedürfnissen unserer Branche gerecht zu werden.

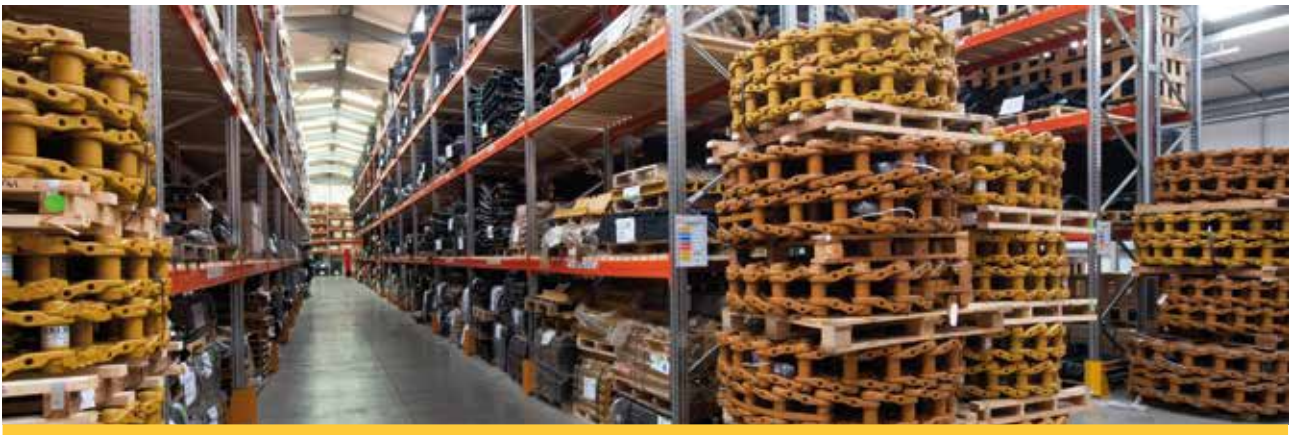

# Astrak ServiceLine

ServiceLine von Astrak ist ein neuer Service, der Kunden dabei helfen wird, ihre Verbrauchsmaterialien auf einfache, schnelle und bequeme Weise zu erwerben.

Kunden, die ein Konto bei Astrak haben, können auf der neuen E-Commerce-Plattform ServiceLine jederzeit Online-Bestellungen aufgeben.

In Übereinstimmung mit der Mission von Astrak, stets qualitativ hochwertige Produkte zu liefern, wird der Service wichtige Verbrauchsmaterialien wie Fette, Öle, Filter, Batterien, Signalleuchten, Anlasser, Lichtmaschinen und Kabinenglas vorrätig haben.

Wir werden ServiceLine den Kundenwünschen entsprechend weiterentwickeln und die Produktpalette ständig erweitern.

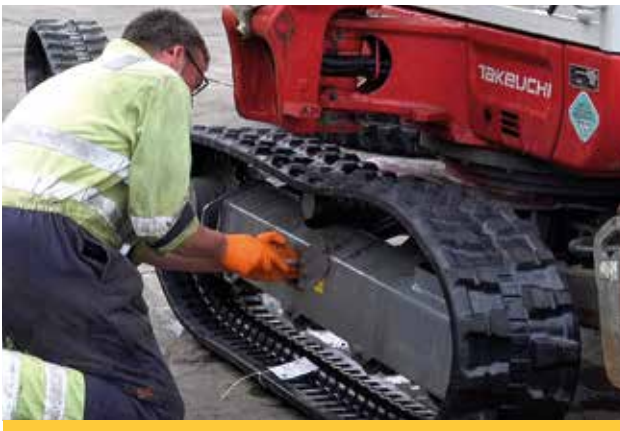

- Hochwertige Produkte – direkt von Weltklasse-Herstellern bezogen.
- Große Auswahl an Verbrauchsmaterialien.
- Versand am selben Tag.
- Bestellung über Ihr Kreditkonto.
- Wettbewerbsfähige Preise.
- Online-Bestellungen können rund um die Uhr aufgegeben werden.

**MAXIMISING  
MACHINERY  
UPTIME**



**FOR THE BEST ON EARTH**



**ASTRAK Deutschland GmbH**

Frankfurter Str. 92 65760 Eschborn

**Tel:** 06462 92629-0 | **Email:** kontakt@astrak.com | **Web:** astrak.de

**ASTRAK UK Limited**

Wheatfield Road  
Dunnikier Business Park  
Kirkcaldy, Fife, KY1 3PD

**Tel:** 0330 555 2000

**Email:** uk@astrakgroup.com

**Web:** astrakgroup.co.uk

**ASTRAK France**

7 rue Henri Becquerel – BP 54  
Parc des Tuileries  
77503 CHELLES Cedex

**Tel:** 01 64 21 70 11

**Email:** france@astrakgroup.com

**Web:** astrakgroup.fr

**ASTRAK Ireland**

Westview House  
Milltown Industrial Estate,  
Warrenpoint, Co. Down, BT34 3FN

**Tel:** +44 (0)28 3083 4888

**Tel:** + 353 (0) 1 431 1446

**Email:** ireland@astrakgroup.com

**Web:** astrakgroup.ie

**ASTRAK Europe A/S**

Egebækvej 98  
2850 Nærum  
Denmark

**Tel:** (+45) 43 76 02 06

**Email:** denmark@astrakgroup.com

**Web:** astrakgroup.dk

**ASTRAK España**

Barcelona World Trade Centre  
Muelle de Barcelona  
Edificio Sur 2ª planta

08039 Barcelona(Bcn), España

**Tel:** (+34) 933 906 106

**Email:** espana@astrakgroup.com

**Web:** astrakgroup.es

**INVESTORS IN PEOPLE®**  
We invest in people Silver